



MTV-12S85HE-D-EX 取扱説明書

蓄積型高感度 CCD カメラ

ダイイチ株式会社

MTV-12S85HE-D-EX のお買い上げありがとうございます。

ご使用になる前に必ずこの『取扱説明書』をお読みの上、正しくお使いください。

また、『取扱説明書』の「使用上のご注意」および「注意事項」は必ずお読みください。

目次

準備

ご利用になる前にご確認下さい:

使用上のご注意.....	3
パネルの名称と機能.....	4
カメラとビデオキャプチャーデバイスとの接続方法.....	5

操作

本体設定

OSD メニュー.....	7
メインメニュー.....	7
1, WHITE BAL.(ホワイトバランス).....	8
2, ALC/AES(露光).....	8
3, FLC(フリッカーレス).....	9
4, AGC(ゲインコントロール).....	9
5, SENSE UP(高感度設定).....	9
6, BACK LIGHT(逆光補正).....	9
7, MASK(マスク).....	10
8, オプション設定.....	12

その他

主な仕様

カメラ仕様概要.....	14
この商品に関するお問い合わせ先.....	15
製品保証書.....	16

使用上のご注意

下記の注意事項をお読みになり、安全にご利用下さい。

- ① 当カメラを屋外でご利用になる場合は、直射日光をお避けください
- ② このカメラは防水仕様ではありません。水に濡らさないようご注意ください
- ③ CCD 素子を直接手でふれないで下さい。清掃の際はアルコールで湿らせた柔らかい布を使って汚れを拭き取ってください
- ④ このカメラをホコリや多湿の環境で使う際は、カメラハウジングの中に入れて使用してください
- ⑤ このカメラは精密機器です。振る、投げるなどの外部からの強い衝撃を与えないでください
- ⑥ 気温が 50℃以上になる場所は避けてご使用ください
- ⑦ ケーブルの挿し間違いに十分ご注意ください
- ⑧ このカメラは、DC12V に調整されたアダプタでのみ使用できます。AC-DC 変換アダプタ等を使用されますとカメラにダメージを与える場合があります

各パネルの名称と機能

リアパネル



各コネクタ ・ ボタンの名称と機能

①	ビデオ出力端子(BNC コネクタ)
②	電源端子 12V±1.0V 150mA(センタープラス)
③	電源パイロットランプ(LED) 電源 ON で点灯 ・ OFF で消灯
④	外部制御端子接続コネクタ(RS-232C)
⑤	OSD スイッチ



⑥	ビデオレベル調整、AGCのゲインを調整します。(通常50%程度) お好みのコントラスト(ゲイン)に調整してください。
---	---

RS-232C 配線(ピンアサイン)

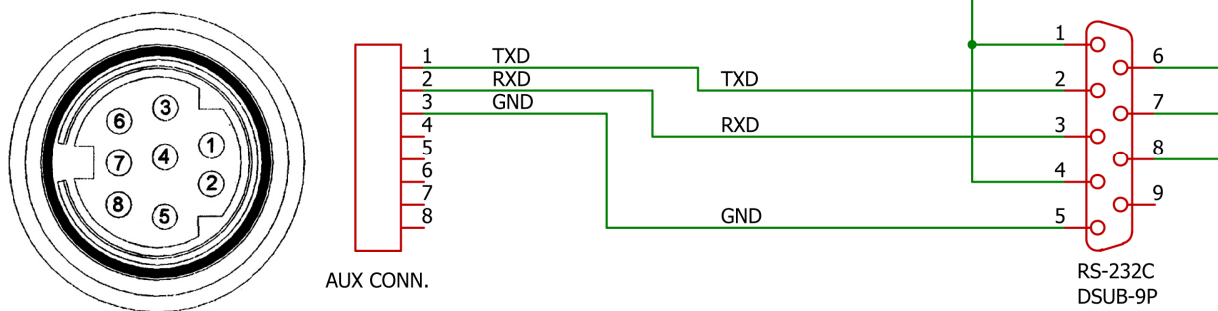

OSD スイッチ

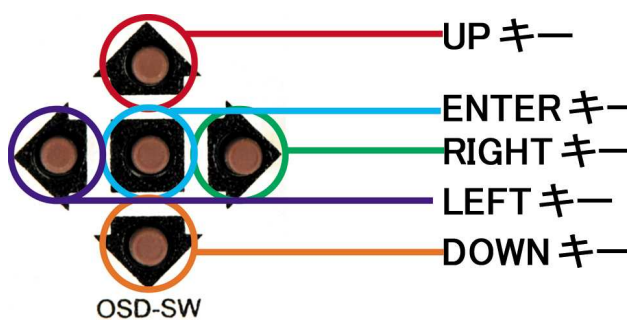

ビデオキャプチャーデバイスとの接続

接続例

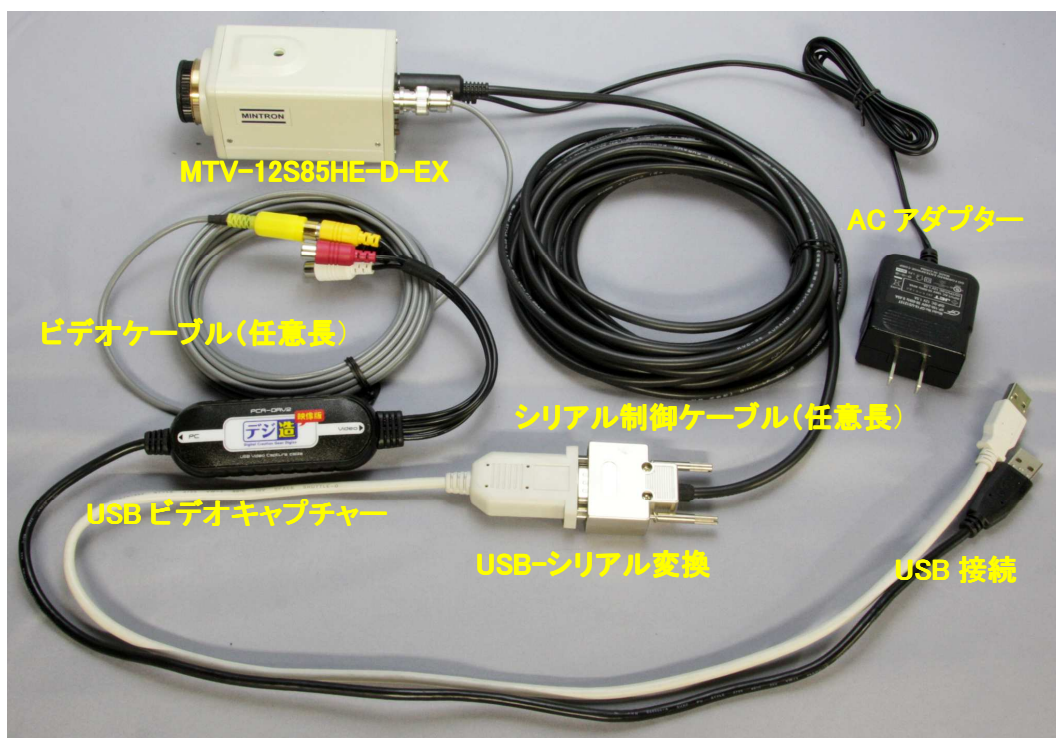

これは一例です。その他の組み合わせでも使用可能です。

接続イメージ図



- BNC コネクタのビデオ出力とビデオキャプチャーデバイス(USB)を接続
- MiniDIN7Pin コネクタと USB シリアルコンバータを接続
- DC12V 電源の接続
- 下記に対応したビデオキャプチャーデバイスデバイスならばほとんど接続可能です。
 - ・WDM(Windows Driver Model)
 - ・ソフトウェアエンコード

ご不明な点がございましたら弊社までお問い合わせ下さい。

ビデオキャプチャーデバイスとパソコンとの接続の詳細に関しましては、ビデオキャプチャーの取扱説明書にてご確認下さい。

OSD メニュー

メインメニュー

カメラ本体、背面の「ENTER」キーを1秒間長押しで、ビデオ出力画面に以下のようなメニューが表示されます。

	MENU	
①	→WHITE BAL.	ATW
②	ALC/AES	ALC>
③	FLC	OFF
④	AGC	ON
⑤	SENSE UP	ON>
⑥	BACK LIGHT	OFF
⑦	MASK	SET>
⑧	OPTION	SET>
⑨	EXIT	SAVE

この画面では、

「UP」/「DOWN」キーで上下を移動し、「LEFT」/「RIGHT」キーで項目の切り替えを行い、「ENTER」キーで指定または、詳細設定メニューに移動します。

1	WHITE BAL. (ホワイトバランス)
2	ALC/ELC (露光)
3	FLC (フリッカーレス機能)
4	AGC (ゲインコントロール)
5	SENSE UP (高感度フレーム蓄積)
6	BACK LIGHT (逆光補正)
7	MASK (プライバシー保護マスク)
8	OPTION (オプション)
9	EXIT (終了) 「SAVE」と「PRESET」があります。 「SAVE」を選択すると設定内容が保存され OSD メニューを終了します。 「PRESET」を選択すると「工場出荷状態」に戻り OSD メニューを終了します。

1, WHITE BAL. (ホワイトバランス設定)

ATWモード・AWBモードの2種類から選択します。

メインメニューにて選択するだけで適用されます。

ATW (auto-tracking white balance)

・全ての照明環境で、ホワイトバランスを自動調整します。

AWB (Auto White Balance)

・測光エリア内の白を基準に、自動的にホワイトバランスを調整します。

・測光エリア内に適当な白が無い場合は、カラーバランスが極端にずれる場合があります。

2, ALC/AES (露光設定)

露光調整を行います。

ALC(オートライトコントロール)とAES(電子アイリス機能)の

どちらかを選択してご利用下さい。

「ALC」を選択し、「Enter」キーを押すと詳細設定メニューになります。

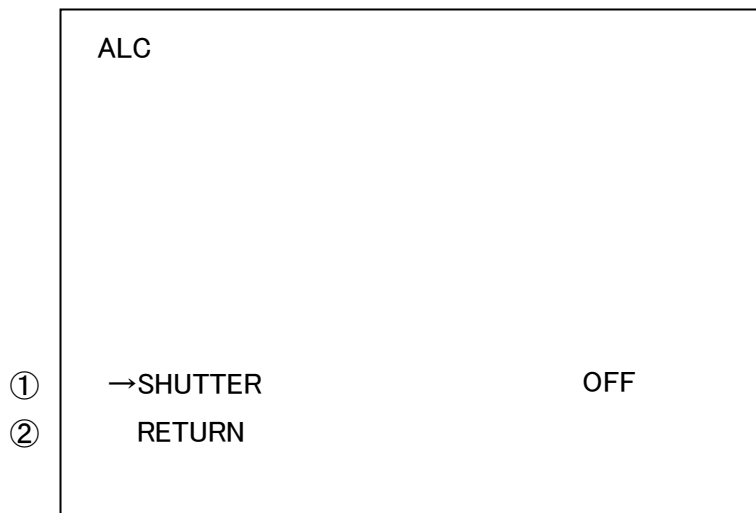

① SHUTTER(シャッター速度指定)

ALCモードでのシャッター速度を固定設定します。

設定可能なシャッター速度は「OFF」・「1/100」・「1/250」・「1/500」・「1/1000」・「1/2000」・「1/4000」・「1/10000」秒です。

***この設定は、後述の「FLC」モードが「OFF」の状態に限ります。**

ALCモードのSHUTTER「OFF」は自動制御で1/60～1/10000秒の何れかに設定されます。

② RETURN

“ENTER”キーを押すとメインメニューに戻ります。

***DCアイリス機能の付いたレンズをご使用の場合は、アイリス制御と共に機能します。**

3, FLC (フリッカーレス機能設定)

「ON」・「OFF」から選択してください。

デフォルトは「OFF」です。

4, AGC (オートゲインコントロール設定)

自動露出の機能の ON/OFF を設定します。

「ON」・「OFF」から選択してください。

デフォルトは「ON」です。

詳細設定はありません。

5, SENSE UP (高感度設定)

高感度切り換え及び蓄積するフレーム数を設定します。

「ON」を選択し、「Enter」キーを押すと詳細設定メニューになります。

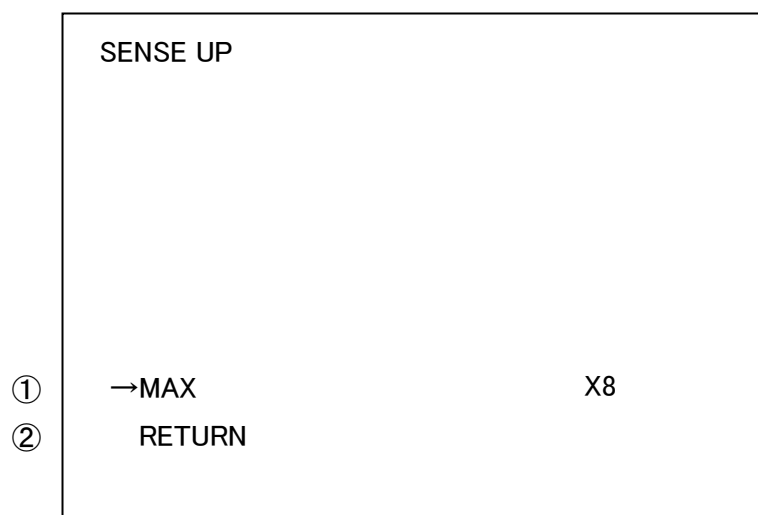

① MAX(高感度蓄積フレーム数)

蓄積感度 x2 ~ x256 の選択

x2, 4, 8, 16, 32, 64, 128, 256

蓄積時間例: $1/60 \times 128 = 2.1338$ (秒)

② RETURN

“ENTER”キーを押すとメインメニューに戻ります。

6, BACK LIGHT (バックライト設定)

「ON」・「OFF」から選択してください。

デフォルトは「OFF」です。

7, MASK (マスク処理)

プライバシー保護のため、画像にマスク処理を行います。

	MASK	
①	→MASK A	OFF
②	MASK B	OFF
③	MASK C	OFF
④	MASK D	OFF
⑤	RETRUN	

①②③④ MASK A-D(マスクエリア指定)

「UP」/「DOWN」キーでマスクしたいエリアを選択し、「LEFT」/「RIGHT」キーで ON に設定し、「ENTER」キーを押すと、

MASK SUB メニューの画面に移行します。

⑤ RETURN

「UP」/「DOWN」キーでカーソルを移動させ、ここにカーソルがあるとき「ENTER」キーを押すと「ENTER」キーを押すとメインメニューに戻ります。

MASK SUB メニュー

	MASK A
①	→POSITION>
②	SIZE>
③	RETURN

① POSITION(マスクする位置指定)

「UP」/「DOWN」キーでカーソルを移動させ、ここにカーソルがあるとき「ENTER」キーを押すと MASK POSITION メニューの画面に移行します。

② SIZE(マスクエリアのサイズ指定)

「UP」/「DOWN」キーでカーソルを移動させ、ここにカーソルがあるとき「ENTER」キーを押すと MASK SIZE メニューの画面に移行します。

③ RETURN

「UP」/「DOWN」キーでカーソルを移動させ、ここにカーソルがあるとき「ENTER」キーを押すと MASK メニューに戻ります。

MASK POSITION メニュー

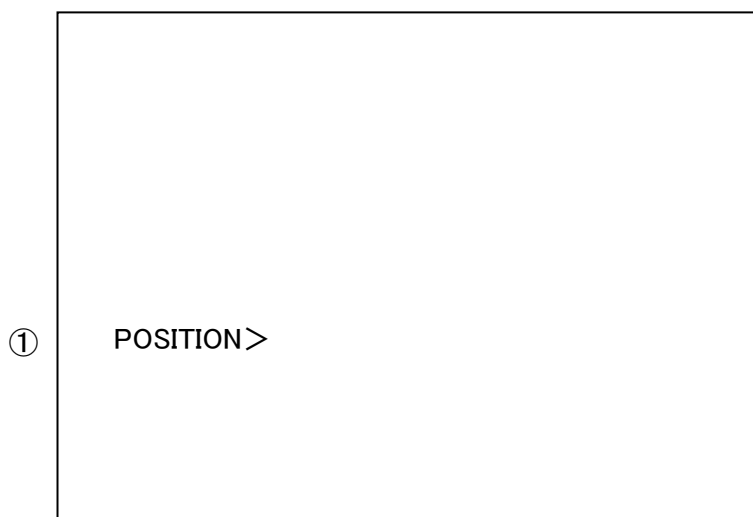

① POSITION(マスクする位置指定—詳細設定)

「UP」/「DOWN」/「LEFT」/「RIGHT」キーで位置を設定して「ENTER」キーで決定します。
MASK SUB メニューの画面に戻ります。

MASK SIZE メニュー

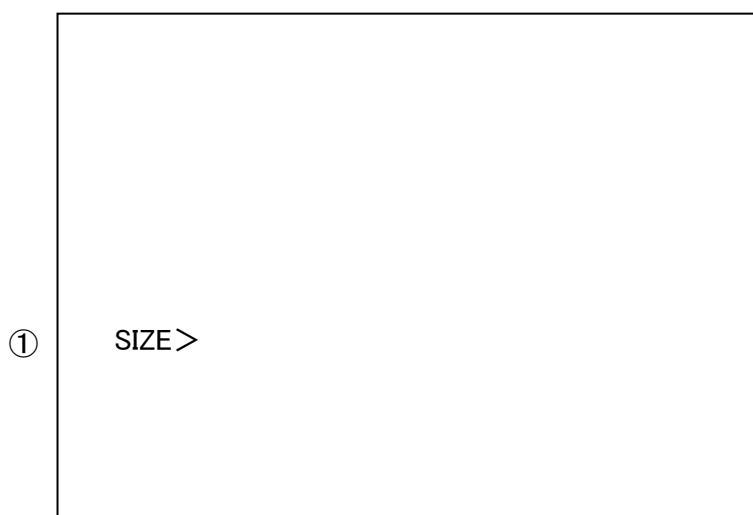

① SIZE(マスクエリアのサイズ指定—詳細設定)

「UP」/「DOWN」/「LEFT」/「RIGHT」キーでサイズを設定し「ENTER」キーで決定します。
MASK SUB メニューの画面に戻ります。

8, オプション設定

各種オプション設定を行います。

この画面では「UP」、「DOWN」キーでカーソル(→)の移動、「LEFT」、「RIGHT」キーで項目の切替えが可能です。

	OPTION	
①	→TITLE.	OFF
②	H-REV	OFF
③	V-REV	OFF
④	COLOR BAR	OFF
⑤	GAMMA	TYPE A
⑥	ZOOM	OFF
⑦	ENHANCER	HIGH
⑧	DAY/NIGHT	AUTO
⑨	RETURN	

上記メニューの詳細は以下のとおりです。

① TITLE(タイトル)

「UP」/「DOWN」キーでカーソルを移動させ、ここにカーソルがあるとき「ENTER」キーを押すとTITLEメニューの画面に移行します。

② H-REV(水平ミラー反転)

「UP」/「DOWN」キーでカーソルを移動させ、ここにカーソルがあるとき「LEFT」/「RIGHT」キーを押すと水平ミラー反転のON/OFFが可能です。

③ V-REV(垂直ミラー反転)

「UP」/「DOWN」キーでカーソルを移動させ、ここにカーソルがあるとき「LEFT」/「RIGHT」キーを押すと垂直ミラー反転のON/OFFが可能です。

④ COLOR BAR(カラーバー表示)

「UP」/「DOWN」キーでカーソルを移動させ、ここにカーソルがあるとき「LEFT」/「RIGHT」キーを押すとカラーバー表示のON/OFFが可能です。

⑤ GAMMA(ガンマ補正)

「UP」/「DOWN」キーでカーソルを移動させ、ここにカーソルがあるとき「LEFT」/「RIGHT」キーを押すとGAMMA補正のTYPE A/Bが選択可能です。

⑥ ZOOM(2倍ズーム)

「UP」/「DOWN」キーでカーソルを移動させ、ここにカーソルがあるとき「LEFT」/「RIGHT」キーを押すと2倍ズームのON/OFFが可能です。

⑦ **ENHANCER(輪郭強調)**

「UP」/「DOWN」キーでカーソルを移動させ、ここにカーソルがあるとき「LEFT」/「RIGHT」キーを押すと

輪郭強調の強弱が選択可能です。

⑧ **DAY/NIGHT**

「UP」/「DOWN」キーでカーソルを移動させ、ここにカーソルがあるとき「LEFT」/「RIGHT」キーを押すと **AUTO/DAY** モード(カラー)/**NIGHT** モード(モノクロ)/**EXT.**(外部信号)の選択可能です。

⑨ **RETURN**

「UP」/「DOWN」キーでカーソルを移動させ、ここにカーソルがあるとき「ENTER」キーを押すとメインメニューに戻ります。

主な仕様

カメラ仕様概要

型番	MTV-12S85HE-D-EX	
TV 方式	NTSC	
撮影画素	1/2 型 モノクロ CCD イメージセンサー	
CCD 総画素数	約 41 万画素	
同期方式	内部同期	
最低被写体照度	0.01 ルクス@F1.2/40 IRC AGC ON	
	0.001 ルクス@F1.2/40 IRC 32 フレーム蓄積	
走査線密度	600TV ライン	
レンズマウント	C/CS マウント	
S/N 比	50dB (最低)/58dB(標準) (ガンマ、アパチャー、AGC OFF)	
電子シャッター	AES	1/60 ~ 1/12000 秒
	FIX	1/60(50),1/100(120),1/250,1/1000,1/2000,1/4000,1/10000 秒
オートアイリス	DC アイリス	
ノイズ低減	デジタルノイズリダクション機能	
フリッカーレス	ON/OFF を OSD にて手動選択	
ミラー反転	ON/OFF を OSD にて手動選択	
逆光補正	ON/OFF を OSD にて手動選択	
デジタルズーム(2x)	ON/OFF を OSD にて手動選択	
マスク	OSD にて手動選択	
オートゲインコントロール	AGC ON/OFF を OSD にて手動選択	
RS-232C I/F	DIM コネクタ (RS-232)	
エンハンス(輪郭強調)	OSD にて手動選択	
映像出力	コンポジット 1.0Vp-p 75Ω / S ビデオ	
ガンマ補正	0.45 / 1.0 (OSD にて手動選択)	
動作温度	-20°C ~ 50°C	
動作湿度	85% RH 以内	
電源 / 消費電力	DC12V±1V / 150mA(MAX)	

内部設定:

- OSD スイッチによる設定
- RS-232C による設定

この商品に対するお問い合わせ先

本機についてご不明な点や技術的なご質問、故障と思われるときのご相談については、下記のお問い合わせ先をご利用ください。

ダイイチ株式会社

〒386-0027

長野県上田市常磐城 2247-6

ダイイチ株式会社 天体観測システム部

info@a-sgr.net

<http://sgr.dai1.jp>

Tel: 0268-29-8212

FAX:0268-21-8424

保証書

この保証書は本書記載内容で無料修理を行うことをお約束するものです。

品名	蓄積型高感度カメラ	品番	MTV-12S85HE-D-EX
S/N			
保証対象	本体	保証期間	(お買い上げ日より) 1年間

★お買い上げ日	年	月	日
★お客様	お名前		
	ご住所		
	電話番号		
★販売店	住所・店名		
	電話番号		

★印欄に記入のないときは無効となりますので必ずご確認ください。

お買い上げの日から上記保証期間中に、取扱説明書、その他の注意書きに従った正常な使用状態で故障した場合には、本書記載内容に基づき、お買い上げの販売店が無料修理いたしますので、お買い上げの販売店にご依頼ください。

- 保証期間内でも次のような場合には有料修理となります。
 - 使用上の誤り、または改造や不正な修理による故障または損傷。
 - お買い上げ後の落下、輸送等による故障または損傷。
 - 火災・地震・水害・落雷・その他の天変地異ならびに公害・塩害・ガス害(硫化水素など)や異常電圧その他の外部要因による故障または損傷。
 - 取扱説明書に記載されている使用条件以外で使用したときの故障または損傷。
 - 本書の提示がない場合。
 - 本書にお買い上げ年月日、お客様名、販売店名の記入がない場合、あるいは字句を書き換えられた場合。
 - 消耗部品の交換・仕様変更など
- 離島または離島に準する遠隔地への出張修理を行った場合には、出張に要する実費を申し受けます。
- ご贈答品等で本書に記載のあるお買い上げの販売店に修理をご依頼になれない場合は、当社までお問い合わせください。
- 本書は日本国内においてのみ有効です。Effective only in Japan.
- 本書は再発行いたしませんので紛失しないよう大切に保管してください。

・この保証書は本書に明示した期間、条件の下において無料修理をお約束するものです。従ってこの保証書によって保証書を発行しているもの(保証責任者)、およびそれ以外の事業者に対するお役様の法律上の権利を制限するものではありませんので、保証期間経過後の修理等についてご不明の場合は、お買い上げの販売店または当社までお問い合わせください。

ダイイチ株式会社

〒386-0027 長野県上田市常盤城 2247-6

電話 (0268)29-8212